

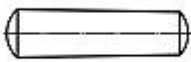









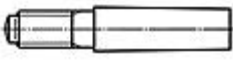









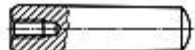
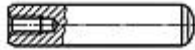
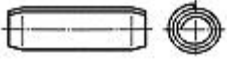
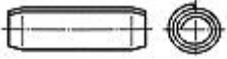

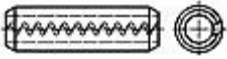
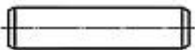
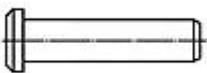

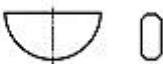
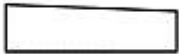



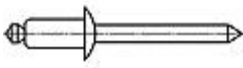
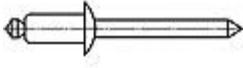

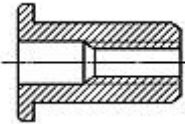
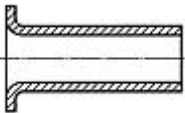
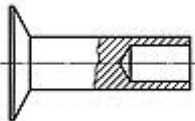
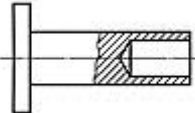
Н.п.	Наименование/Размер	Чертеж	PN	ISO	DIN	ГОСТ
	Штифты конические Ø2,0 ÷ Ø20		85020	2339	1	3129-70
	Штифты цилиндрические Ø1,0 ÷ Ø20		85021	2338	7	3128-70
	Штифты конические с резьбовой цапфой, конусная часть постоянной длины Ø5,0 ÷ Ø30				258	
	Штифты с прорезью на части длины Ø2,0 ÷ Ø8				1469C	
	Штифты просечные цилиндрические с шейкой Ø1,0 ÷ Ø25		85024	8739	1470	
	Штифты конусные с прорезью по всей длине Ø1,0 ÷ Ø25		85025	8744	1471	
	Штифты конусные с неполной прорезью Ø1,0 ÷ Ø25		85026	8745	1472	
	Штифты насеченные цилиндрический с прорезью по всей длине и фаской Ø1,0 ÷ Ø25			8740	1473	
	Штифты с прорезью и расширением Ø1,0 ÷ Ø25			8741	1474	
	Штифты с прорезью и расширением в середине Ø1,0 ÷ Ø25		85027	8742	1475	

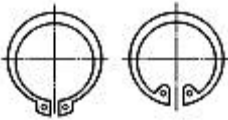
	Штифты упругие гладкие $\varnothing 1,0 \div \varnothing 50$		85023	8752	1481	
	Штифты цилиндрические закаленный, шлифованный $\varnothing 2,0 \div \varnothing 20$			8734	6325	
	Штифты конические с резьбовой цапфой постоянной длины $\varnothing 5,0 \div \varnothing 30$			8737	7977	
	Штифты конические с внутренней резьбой, некаленный $\varnothing 6,0 \div \varnothing 40$			8736A	7978A	
	Штифты конические с внутренней резьбой, каленый $\varnothing 5,0 \div \varnothing 40$			8735A	7979D	
	Штифты пружинные для тяжёлого режима работы $\varnothing 1,5 \div \varnothing 6$			8748	7344	
	Штифты пружинные для нормального режима работы $\varnothing 1,0 \div \varnothing 12$			8750	7343	
	Штифты цилиндрические пружинные с пропилом для легкого режима работы $\varnothing 2,0 \div \varnothing 50$			~13337	7346	
	Штифты цилиндрические с зубчатым отверстием с повышенной прочностью $\varnothing 1,5 \div \varnothing 12$		(VSM 12786)			
	Пальцы без головки $3,0 \div 100$		83001	2340	1433	

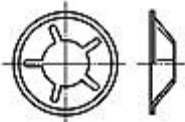
	Пальцы с цилиндрической головкой $6,0 \div 36$		83002	2341	1434	
	Шпонки призматические		85001 85002 85005	R773	6885	
	Шпонки сегментные		85008	3912	6888	
	Клинья врезные		85031	R774	6886	
	Шпонки гладкие		85034		6883	
	Заклепки с полукруглой головкой $\varnothing 2,0 \div \varnothing 36$		82952		660	10299-80
	Заклепки с конической головкой $\varnothing 2,0 \div \varnothing 36$		82954		661	10300-80
	Заклепки с полукруглой головкой $\varnothing 2,0 \div \varnothing 10$		82958		674	10302-80
	Заклепки трубчатые алюминиевые с металлическим сердечником $\varnothing 3,0 \div \varnothing 6,0$		82971			
	Заклепки разрывные Al/Fe и Fe/Fe Bralo $\varnothing 3,0 \div \varnothing 6,0$					

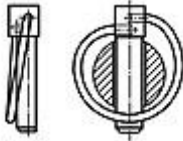
	Заклепки разрывные Al/Fe и Fe/Fe Masterfix $\varnothing 3,0 \div \varnothing 6,0$				7337	
	Гайки болта-заклёпки $\varnothing 4,0 \div \varnothing 10$					
	Заклепки трубчатые с плоской головкой $\varnothing 3,0 \div \varnothing 10$		82972		7340	12639-67
	Заклепки пустотелые с конической головкой $\varnothing 3,0 \div \varnothing 10$		82974		7338	12643-67
	Заклепки пустотелые с цилиндрической головкой $\varnothing 3,0 \div \varnothing 10$		82976		7338	12642-67
	Шпонки-заклепки с полукруглой, а также с конической головкой $\varnothing 1,4 \div \varnothing 6,0$		82981 82982	8746 8747	1476 1477	
	Кольца стопорные внутренние и наружные $\varnothing 2,0 \div \varnothing 315$		85111		472 471	13943-68 13944-68
	Кольца пружинные стопорные A:4,0 ÷ 125 B:6,0 ÷ 125				7993A 7993B	
	Кольца предохранительные для валов $\varnothing 1,2 \div \varnothing 24$				6799	
	Шайбы Quicklock $0,8 \div \varnothing 10$					
	Шплинты $\varnothing 0,6 \div \varnothing 20$		82001	1234	94	397-79

	<p>Шплинты пружинные</p> <p>Ø2,0 ÷ Ø7,0</p>				~11024	
	<p>Кольцевые шплинты</p> <p>Ø4,5 ÷ Ø11</p>				~11023	
	<p>Шарики технические</p> <p>Ø1,5 ÷ Ø17,462</p>				5401	