

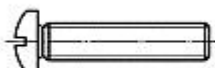

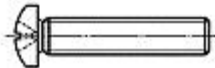

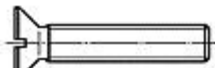





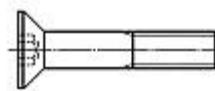





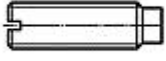

Н.п.	Наименование/Размер	Чертеж	PN	ISO	DIN	ГОСТ
	Винт с полукруглой головкой M1,6 ÷ M20		82201		85	11644-75
	Винт с полукруглой головкой и крестообразным шлицем M1,6 ÷ M20		82202	7045	7985	17473-80
	Винт с потайной головкой M1,6 ÷ M20		82207	2009	963	17474-80
	Винты с потайной головкой и внутренним шестигранником M3 ÷ M20			10642	7991	
	Винты с потайной головкой с гнездом Torx M2 ÷ M6			14581	~7991	
	Винт с потайной головкой и крестообразным шлицем M1,6 ÷ M20		82208	7046	965	17475-80
	Винт с полупотайной головкой M1,6 ÷ M20		82211	2010	964	17474-80
	Винт с полупотайной головкой и крестообразным шлицем M1,6 ÷ M20		82212	7047	966	17474-80
	Винт с цилиндрической головкой M1,6 ÷ M20		82215	1207	84	1491-80
	Винт прижимной без головки, с плоским концом и резьбой по всей длине стержня M1,6 ÷ M12		82272	4766	551	1477-84

	<p>Винт прижимной без головки с коническим концом и резьбой по всей длине стержня</p> <p>M1,6 ÷ M12</p>		82273	7434	553	1476-84
	<p>Винт прижимной без головки с углубленным концом и резьбой по всей длине стержня</p> <p>M1,6 ÷ M12</p>		82274	7436	438	1479-84
	<p>Винт прижимной без головки, с цилиндрической шейкой и резьбой по всей длине</p> <p>M1,6 ÷ M12</p>		82276	7435	417	1478-84
	<p>Винт с шайбой и перекрестной насечкой</p> <p>M3 ÷ M4</p>		RO 1001			
	<p>Винт резьбонарезный с шестигранной головкой</p> <p>M5 ÷ M8</p>				7513A	
	<p>Винт резьбонарезный с цилиндрической головкой</p> <p>M3 ÷ M6</p>				7513B	
	<p>Винт самоформирующий с полукруглой головкой</p> <p>M2 ÷ M6</p>				7500C	
	<p>Винт самоформирующий с шестигранной головкой и фланцем</p> <p>M4 ÷ M8</p>				7500D	
	<p>Винт самоформирующий с потайной головкой</p> <p>M2,5 ÷ M6</p>				7500M	
	<p>Винт резьбонарезный с полукруглой головкой</p>				7516A	

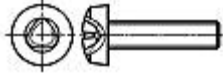
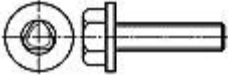
	Винт резьбонарезный с потайной головкой				7516D	
	Винт резьбонарезный с полупотайной головкой				7516E	